

# OBJEDNÁVKA PLACHTY NA FÓLIOVNÍK

## Kupujúci:

Meno a priezvisko  
Ulica  
PSČ, mesto, obec  
Telefón + predvoľba

## Miesto dodania:

 (ak nie je totožné s adresou kupujúceho)

Meno a priezvisko  
Ulica  
PSČ, mesto, obec  
Telefón + predvoľba

## Predmet zmluvy:

Plachta vzor č.1- s kolmou bočnou stenou

## Rozmery plachty:

Pozícia	Dĺžka v cm
A	
B	
C	
D	
F	
G	
H	
J	
K	
L	
Typ zipsu	klasický / suchý

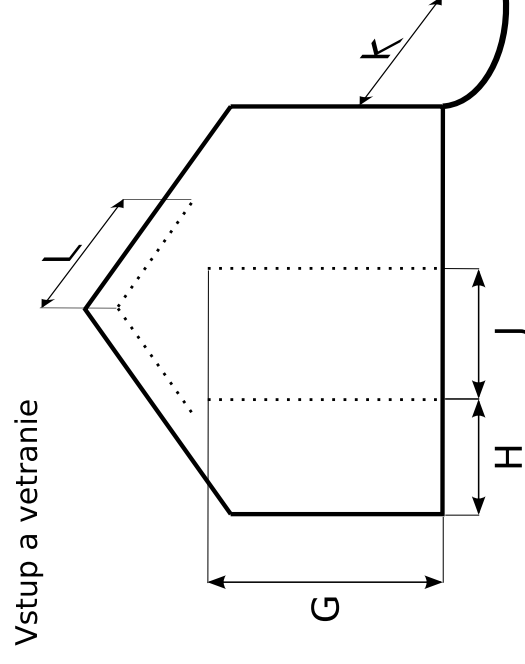
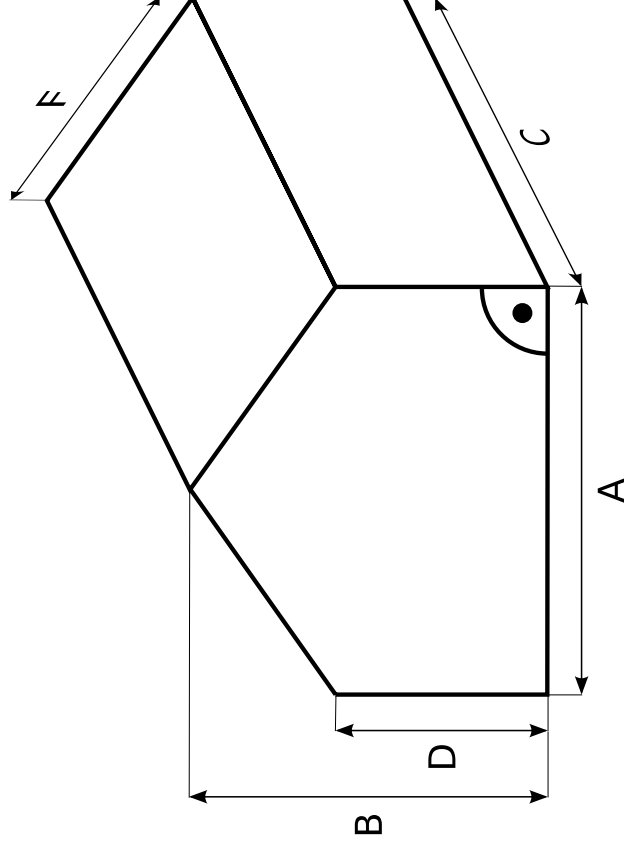

## Podpis kupujúceho:

Pokiaľ požadujete kovové krúžky alebo tunelček na pretiahnutie lanka, popíšte ich umiestnenie, prípadne zašlite vlastný náčrt, priložený k tejto objednávke.

# OBJEDNÁVKA PLACHTY NA FÓLIOVNÍK

## Kupujúci:

Meno a priezvisko  
Ulica  
PSČ, mesto, obec  
Telefón + predvoľba

## Miesto dodania: (ak nie je totožné s adresou kupujúceho)

Meno a priezvisko  
Ulica  
PSČ, mesto, obec  
Telefón + predvoľba

## Predmet zmluvy:

Plachta vzor č. 2 - so šikmou bočnou stenou

## Rozmery plachty:

Pozícia	Dĺžka v cm
A	
B	
C	
D	
E	
F	
G	
H	
J	
K	
L	
Typ zipsu	klasický / suchý

## Podpis kupujúceho:

Pokiaľ požadujete kovové krúžky alebo tunelček na pretiahnutie lanka, popíšte ich umiestnenie, prípadne zašlite vlastný náčrt, priložený k tejto objednávke.

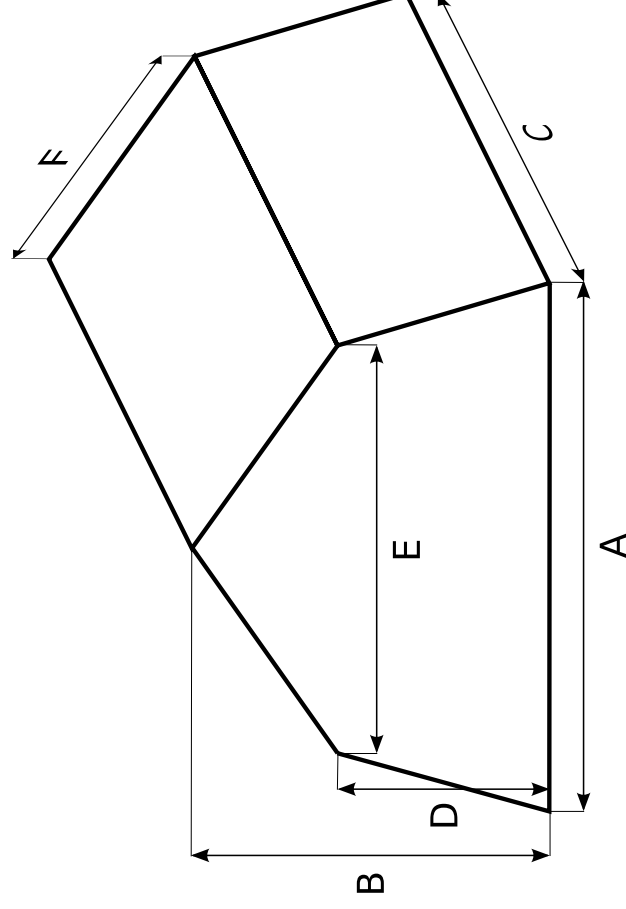

Vstup a vetranie

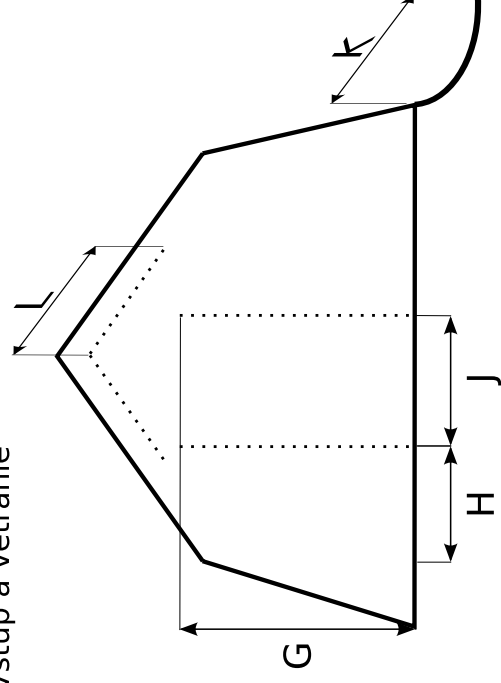

# OBJEDNÁVKA PLACHTY NA FÓLIOVNÍK

## Kupujúci:

Meno a priezvisko  
Ulica  
PSČ, mesto, obec  
Telefón + predvoľba

## Miesto dodania: (ak nie je totožné s adresou kupujúceho)

Meno a priezvisko  
Ulica  
PSČ, mesto, obec  
Telefón + predvoľba

## Predmet zmluvy:

Plachta vzor č. 3 - s profilom poloblúka

## Rozmery plachty:

Pozícia	Dĺžka v cm	Pozícia	Dĺžka v cm
A		B	
A1		B1	
A2		B2	
A3		B3	
A4		B4	
C			
G			
H			
J			
K			
L			
Typ zipsu	klasický / suchý		

## Podpis kupujúceho:

Pokiaľ požadujete kovové krúžky alebo tuneľček na pretiahnutie lanka, popíšte ich umiestnenie, prípadne zašlite vlastný náčrt, priložený k tejto objednávke.

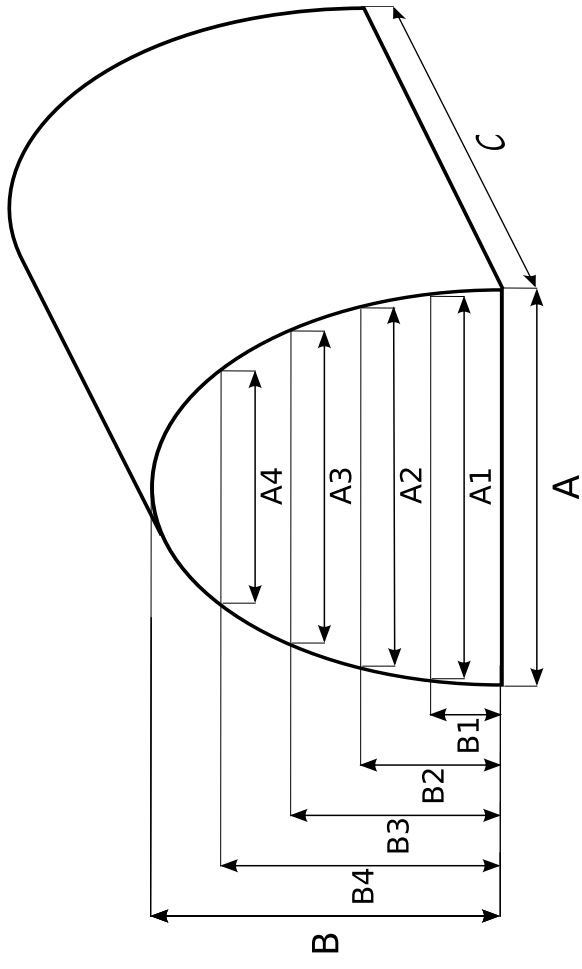

Z dôvodu čo najpresnejšej výroby tvaru oblúka je potrebné jednotlivé výšky voľiť nasledovne:  
 $B1=B/5$ ,  $B2=2 \times B1$ ,  $B3=3 \times B1$ ,  $B4=4 \times B1$

## Vstup a vetranie

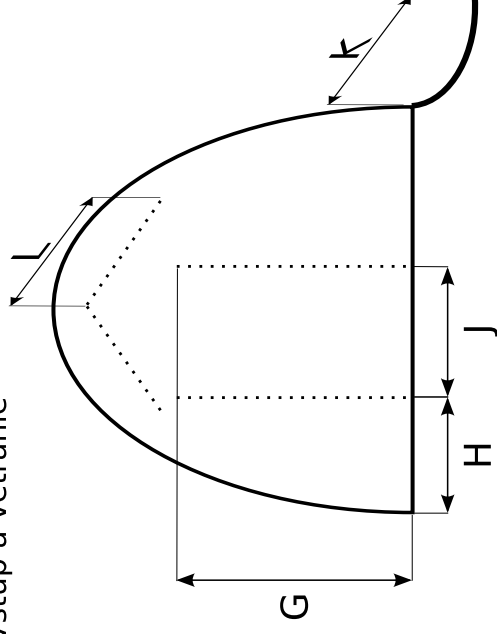

# OBJEDNÁVKA PLACHTY NA FÓLIOVNÍK

## Kupujúci:

Meno a priezvisko

Ulica

PSČ, mesto, obec

Telefón + predvoľba

## Miesto dodania: (ak nie je totožné s adresou kupujúceho)

Meno a priezvisko

Ulica

PSČ, mesto, obec

Telefón + predvoľba

## Predmet zmluvy:

Plachta vzor č.4 - plošná plachta

## Rozmery plachty:

Pozícia	Dĺžka v cm
A	
B	

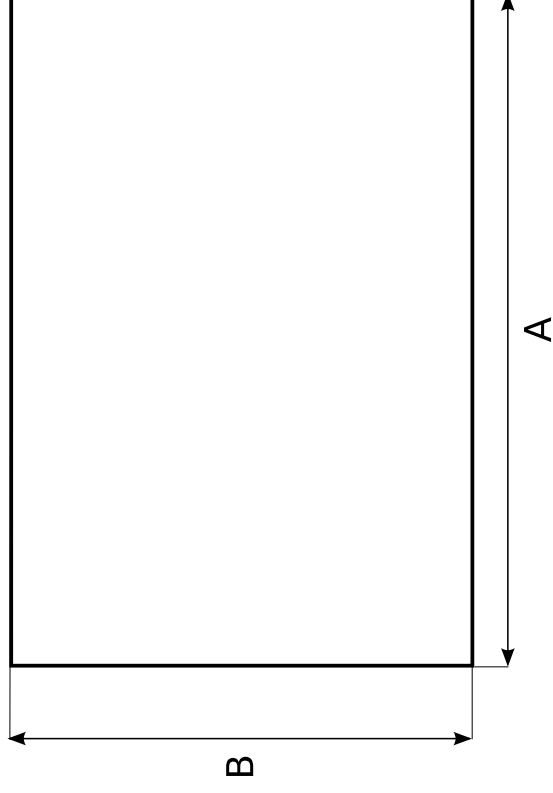

## Podpis kupujúceho:

Pokiaľ požadujete kovové krúžky alebo tunelček na pretiahnutie lanka, popíšte ich umiestnenie, prípadne zašlite vlastný náčrt, priložený k tejto objednávke.